

QUICK START GUIDE

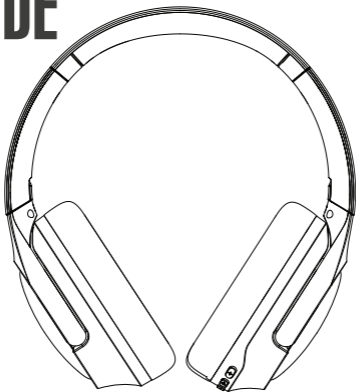

ALPHA WORKS



FLEX680

WIRELESS ANC HEADPHONES

THANK YOU!

Thank you for purchasing the
Alpha Works FLEX680 Wireless ANC Heaphones

Please read this user manual thoroughly before use
and keep it for future reference.

For any additional questions or comments, please
contact us at:

Email: support@alphaworksaudio.com



ALPHA WORKS

WHAT'S IN THE BOX

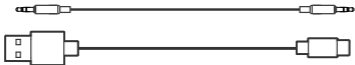
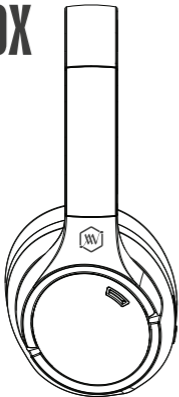

1 x Wireless ANC Headphones
1 x User Manual

1 x AUX Cable
1 x Type-C Charging Cable

POWER ON & CONNECT

Power on/off: Press and hold the (Multi-Function Button) MFB for more than 2s until the indicator changes (The blue light flashes 3 times when turning on, and the red light flashes 3 times when turning off)

CONNECTING YOUR HEADPHONES

Bluetooth Pairing

- When there is no device pairing record, the headphones will automatically enter pairing mode when turned on.
- When there is a pairing record, the headphones will automatically enter pairing mode if there is no connection after turning on and waiting for 10 seconds.
- When there is a pairing record and the headphones are in a power-off state, press and hold the MFB for 5 seconds to turn on and enter pairing mode.

Device Connection

- Turn on Bluetooth of your device and search for "**AW-FLEX 680**", then click to connect.

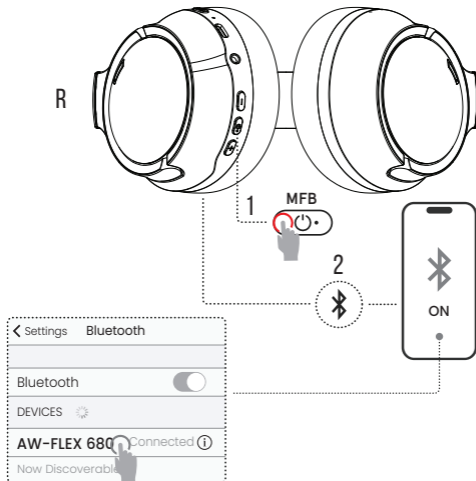

Choose "AW-FLEX 680" to connect

Restore Factory Settings

Press the Multi-Function Button (MFB) 5 times at an even speed (The red light flash)

Notes

- If the headphones are connected to a device, pressing the MFB 5 times will disconnect the device, clear the pairing record, and enter pairing mode.
- If the headphones are not connected to any device, pressing the MFB 5 times will restore default settings and clear the pairing record.

MULTI-POINT CONNECTION

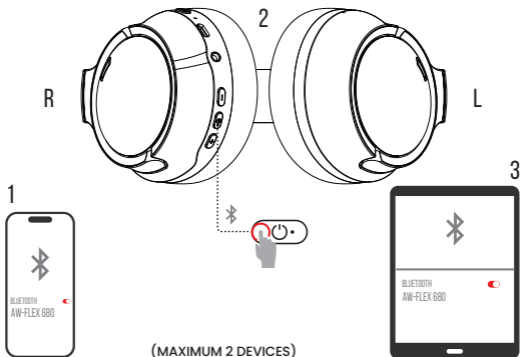

AW-FLEX680 can connect to two devices simultaneously to realize seamless switching between the two devices. This function is disabled by default.

1. Turn on the headphones and connect to the first device.
2. Turn off or disconnect Bluetooth on the first device (the headphones will switch to pairing mode).
3. Connect the second device to the headphones.
4. Reconnect the first device to the headphones by enabling Bluetooth and selecting the headphones. Now, both devices are successfully connected.

WIRED LISTEN

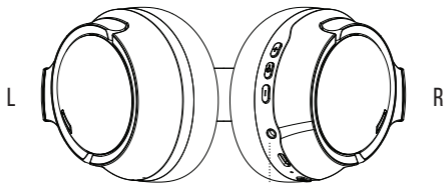

Wired Listen: Connect the provided audio cable to the headphone's audio jack and the other end to your audio source, such as a smartphone, tablet, or laptop

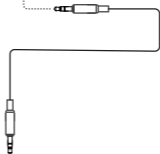

Using the headphones in wired mode allows you to enjoy continuous high resolution audio playback. The ANC functionality can still be utilized when the headphones are powered on, providing an enhanced listening experience.

BUTTON COMMAND

- PRESS × 1
- PRESS × 2
- PRESS × 3
- HOLD (2s)

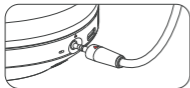
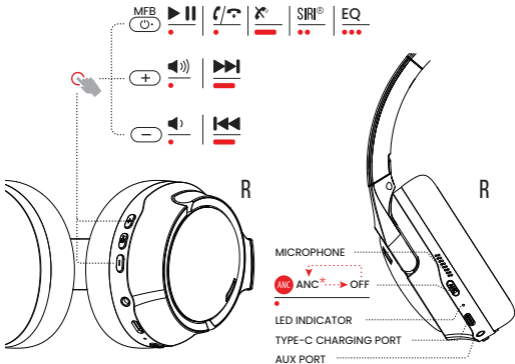

You can also insert 3.5mm cable, connect your device with the headphones, and listen to the music from your device.

CHARGING

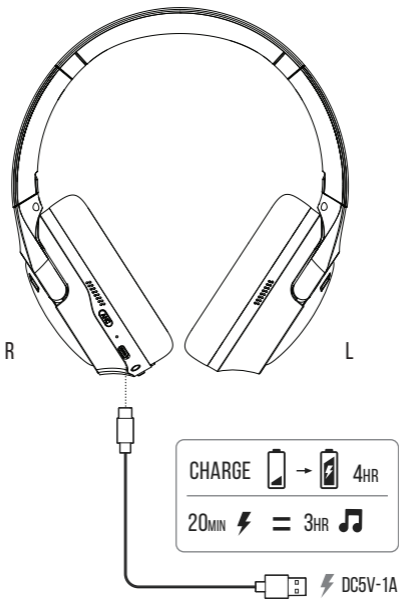

TECH SPEC

Model	AW-FLEX 680
Type	ANC Headphone
Noise reduction	25dB
Bluetooth version	V5.4
Supported Bluetooth Profile	A2DP, AVRCP, HSP, HFP
Play time	Up to 40 hours
ANC Off	Up to 30 hours
ANC On	300 hours
Standby time	500 mAh
Battery	4 hours
Charging time	Ø40 mm
Driver Size	10m
Bluetooth distance	Stereo Sound
Channel	20Hz-20KHz
Frequency response	50cm length
With usb-c charging cable	Yes
With AUX cable	

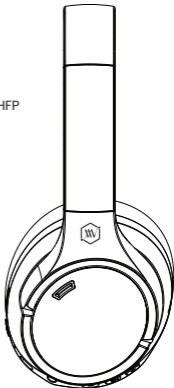

SAFETY & MAINTENANCE

Please follow these suggestions to help prolong the product lifespan and to understand the warranty clauses clearly.

Warning

- Do not disassemble, repair, or modify the product for any reason, as this may cause fire or even completely destroy the product.
- Do not expose the product to environments where the temperature is too low or too high (below 0°C or above 45°C).
- Keep the indicators away from the eyes of children and animals while using the headphones.
- Do not use this product during thunderstorms. Thunderstorms may cause the product to malfunction and increase the risk of electric shocks.
- Do not wipe and clean the headphones or their case with alcohol or other volatile liquids.
- Avoid any contact with liquids.

Note

- When using for the first time, please fully charge this product.
- Please charge the product if it has not been used for over two weeks.
- Please use a certified charger.
- Do not wear headphones for a long time to protect your hearing.
- Do not wear headphones in any situations with potential risks, as wearing them may reduce your perception of the outside world.

Daily Maintenance

- Please do not take a shower with headphones. Do not wear them in the rain.
- Do not leave them in the washing machine or other extreme situations.
- Clean them with a dry cloth.

If the product does not work properly, please contact Alpha Works authorized maintenance agents for assistance. Our staff will help resolve any issues.

谢谢!

感谢您购买

Alpha Works FLEX680 无线主动降噪耳机

请在使用前仔细阅读本用户手册并妥善保管以备将来参考。

如有任何其他问题或意见, 请通过以下方式联系我们:

电子邮件: support@alphaworksaudio.com



ALPHA WORKS

盒子里有什么

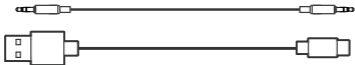
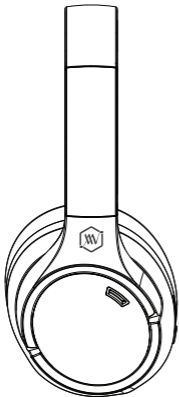

1 x 无线主动降噪耳机
1 x 用户手册

1 x AUX 音频线
1 x Type-C 充电线

开机 与连接

开关机：按住多功能按钮 (MFB) 超过2秒，直到指示灯变化 (开机时蓝灯闪烁3次，关机时红灯闪烁3次)。

连接您的耳机

蓝牙配对

- 当没有设备配对记录时，耳机在开机时会自动进入配对模式。
- 当有配对记录时，耳机在开机后等待10秒无连接状态下会自动进入配对模式。
- 当有配对记录且耳机处于关机状态时，按住MFB 5秒即可开机并进入配对模式。

设备连接

打开设备的蓝牙，搜索“**AW-FLEX 680**”，然后点击连接。

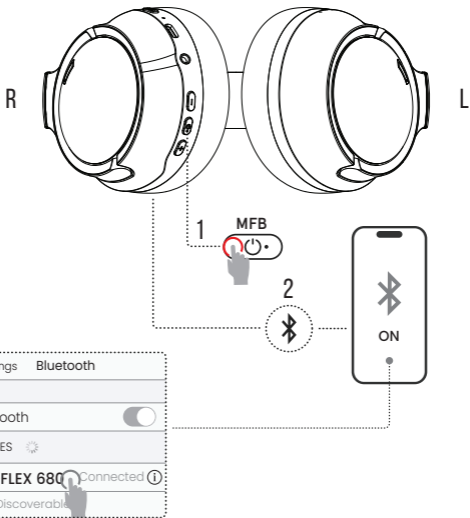

选择“AW-FLEX 680”进行连接

恢复出厂设置

以均匀的速度按下多功能按钮 (MFB) 5 次 (红灯闪烁)

说明

- 如果耳机已连接到设备，按下 MFB 5 次将断开设备连接，清除配对记录，并进入配对模式。
- 如果耳机未连接任何设备，按下 MFB 5 次将恢复默认设置并清除配对记录。

多点 连接



AW-FLEX680 可以同时连接两台设备, 实现两台设备之间的无缝切换。此功能默认情况下是禁用的。

1. 打开耳机并连接到第一台设备。
2. 关闭或断开第一台设备上的蓝牙连接（耳机将切换到配对模式）。
3. 将第二台设备连接到耳机。
4. 通过启用蓝牙并选择耳机，重新连接第一台设备到耳机。现在，两台设备都已成功连接。

有线听音

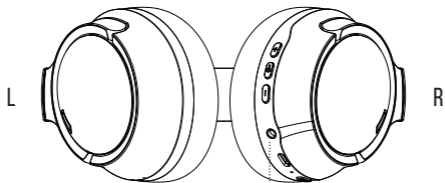

有线聆听：将提供的音频线连接到耳机的音频插孔，另一端连接到您的音频源，例如智能手机、平板电脑或笔记本电脑。

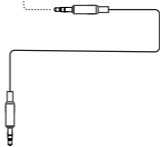

在有线模式下使用耳机可以让您享受连续的高分辨率音频播放。当耳机开机时，ANC功能仍然可以使用，提供更好的聆听体验。

按钮命令

- 按一次
- 按两次
- 按三次
- 长按(2秒)

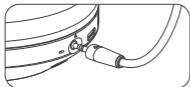
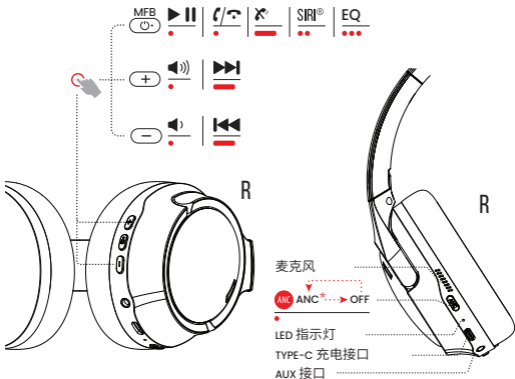

您还可以插入 3.5 毫米音频线，将手机与耳机连接，从手机或电脑上听音乐。

充电



技术规格

型号	AW-FLEX680
类型	ANC耳机
噪音消除	25dB
蓝牙版本	V5.4
支持的蓝牙协议	A2DP, AVRCP, HSP, HFP
播放时间	
ANC 关闭	最长40小时
ANC 开启	最长30小时
待机时间	300小时
电池	500 mAh
充电时间	4小时
驱动单元尺寸	Ø40毫米
蓝牙距离	10米
声道	立体声
频率响应	20Hz-20KHz
附带 USB-C 充电线	50厘米长
附带 AUX 线	是

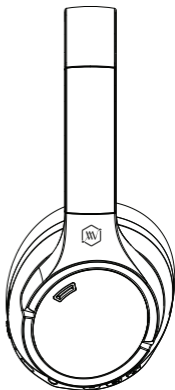

安全与 维护

请遵循以下建议以帮助延长产品使用寿命，并清楚了解保修条款。

警告

- 请勿拆解、修理或修改产品，这可能会导致火灾或完全损坏产品。
- 请勿将产品暴露在温度过低或过高的环境中（低于0°C或高于45°C）。
- 使用耳机时，请将指示灯远离儿童和动物的眼睛。
- 雷暴天气中请勿使用此产品。雷暴可能导致产品故障，并增加电击风险。
- 请勿用酒精或其他挥发性液体擦拭和清洁耳机或其保护套。
- 避免与液体接触。

注意

- 初次使用时，请充分充电。
- 如果产品超过两周未使用，请进行充电。
- 请使用认证的充电器。
- 为保护听力，请避免长时间佩戴耳机。
- 在存在潜在风险的情况下请勿佩戴耳机，因为佩戴耳机可能会降低对外界的感知。

日常维护

- 请勿戴着耳机洗澡或在雨中佩戴。
- 请勿将耳机放置在洗衣机或其他极端环境中。
- 使用干布清洁耳机。

如果产品无法正常工作，请联系Alpha Works授权的维修代理商寻求帮助。我们的工作人员将协助解决任何问题。

CẢM ƠN BẠN!

Cảm ơn bạn đã sở hữu tai nghe chống ồn chủ động không dây **Alpha Works FLEX680**

Vui lòng đọc kỹ hướng dẫn sử dụng trước khi sử dụng và giữ gìn để tham khảo trong tương lai.

Nếu có bất kỳ câu hỏi hoặc ý kiến nào khác, vui lòng liên hệ với chúng tôi qua các phương thức sau:

Email: **Support@alphaworksaudio.com**



ALPHA WORKS

TRONG HỘP CÓ GÌ

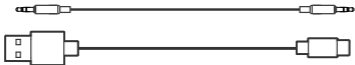
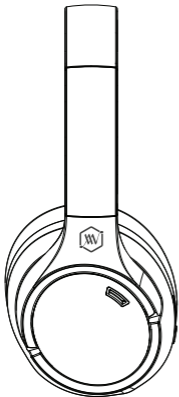

1 x Tai nghe ANC không dây **AW-FLEX680**

1 x Hướng dẫn sử dụng

1 x Cáp AUX

1 x Cáp sạc Type-C

BẬT NGUỒN & KẾT NỐI

Bật và tắt tai nghe: Nhấn giữ nút đa chức năng (MFB) hơn 2 giây cho đến khi đèn chỉ thị thay đổi (đèn xanh nhấp nháy 3 lần khi bật máy, đèn đỏ nhấp nháy 3 lần khi tắt máy).

KẾT NỐI VỚI TAI NGHE

Ghép nối Bluetooth

- Khi không có thiết bị đã được ghép nối, tai nghe sẽ tự động vào chế độ ghép nối khi bật máy.
- Khi có thiết bị đã được ghép nối, tai nghe sẽ tự động vào chế độ ghép nối sau 10 giây không kết nối khi bật máy.
- Khi có thiết bị đã được ghép nối và tai nghe đang ở trạng thái tắt máy, nhấn giữ MFB 5 giây để bật máy và vào chế độ ghép nối.

Kết nối thiết bị

Bật Bluetooth trên thiết bị, tìm kiếm **"AW-FLEX 680"** và nhấp vào kết nối.

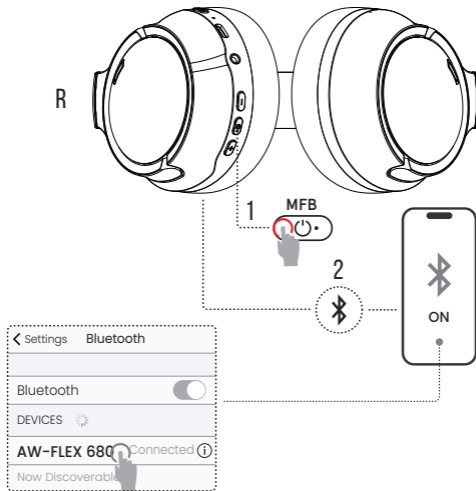

Chọn và kết nối với “AW-FLEX 680”

Khôi phục cài đặt gốc

Nhấn nút Đa chức năng (MFB) 5 lần (Đèn đỏ nhấp nháy)

Ghi chú

- Nếu tai nghe đang kết nối với thiết bị, nhấn MFB 5 lần sẽ ngắt kết nối thiết bị, xóa bản ghi ghép nối và vào chế độ ghép nối.
- Nếu tai nghe không kết nối với bất kỳ thiết bị nào, nhấn MFB 5 lần sẽ khôi phục cài đặt mặc định và xóa bản ghi ghép nối.

KẾT NỐI NHIỀU THIẾT BỊ

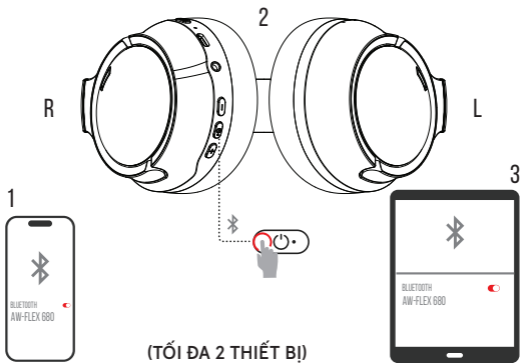

AW-FLEX680 có thể kết nối đồng thời với hai thiết bị, cho phép chuyển đổi liền mạch giữa hai thiết bị. Tính năng này mặc định được tắt.

1. Bật tai nghe và kết nối với thiết bị thứ nhất.
2. Tắt hoặc ngắt kết nối Bluetooth trên thiết bị thứ nhất (tai nghe sẽ chuyển sang chế độ ghép nối).
3. Kết nối thiết bị thứ hai với tai nghe.
4. Bật Bluetooth và chọn tai nghe để kết nối lại thiết bị phát ban đầu với tai nghe. Bây giờ, cả hai thiết bị đã được kết nối thành công.

NGHE NHẠC QUA DÂY 3.5MM

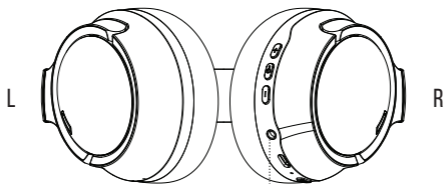

Kết nối qua dây: Kết nối dây âm thanh 3.5mm vào cổng AUX của tai nghe, đầu kia kết nối với nguồn âm thanh như điện thoại thông minh, máy tính bảng hoặc máy tính xách tay, máy nghe nhạc,....

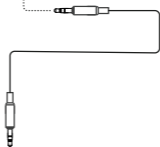

Khi sử dụng tai nghe ở chế độ có dây, bạn có thể thưởng thức âm thanh ở chất lượng cao. Chức năng ANC vẫn có thể sử dụng khi kết nối qua dây, mang lại trải nghiệm nghe tốt hơn.

CHỨC NĂNG NÚT BẤM

- Bấm 1 lần
- Bấm 2 lần
- Bấm 3 lần
- Bấm giữ (2 giây)

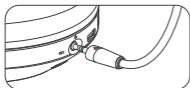
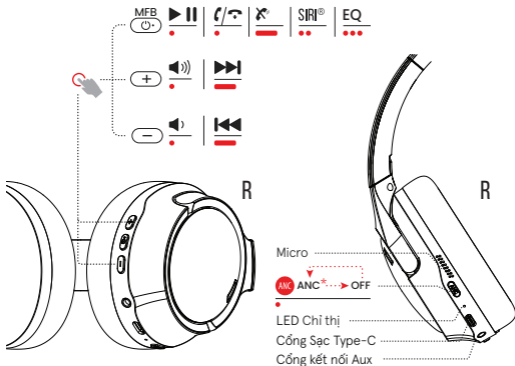

Bạn cũng có thể cắm dây âm thanh 3.5mm để kết nối điện thoại với tai nghe, và nghe nhạc từ điện thoại hoặc máy tính.

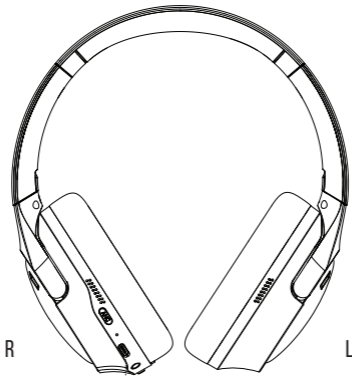

SẠC THIẾT BỊ



R

L

SẠC  4 giờ

20phút  = 3 giờ 

  DC5V-1A

THÔNG SỐ KỸ THUẬT

Mẫu

Loại

Chống ồn

Phiên bản Bluetooth

Giao thức Bluetooth hỗ trợ

Thời gian phát nhạc:

ANC tắt

ANC bật

Thời gian chờ

Pin

Thời gian sạc

Kích thước màng loa

Khoảng cách kết nối Bluetooth

Kênh

Dải tần

USB-C

AUX

AW-FLEX680

Tai nghe chống ồn chủ động

25dB

V5.4

A2DP, AVRCP, HSP, HFP

Tối đa 40 giờ

Tối đa 30 giờ

300 giờ

500 mAh

4 giờ

Ø40 mm

10m

Âm thanh nổi

20Hz-20KHz

Dài 50 cm

Có

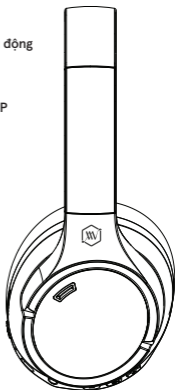

SỬ DỤNG & BẢO QUẢN

Vui lòng tuân theo các hướng dẫn sau để giúp kéo dài tuổi thọ sản phẩm và hiểu rõ các điều khoản bảo hành.

Cảnh báo

- Không tháo rời, sửa chữa hoặc sửa đổi sản phẩm, vì điều này có thể gây ra cháy nổ hoặc làm hỏng hoàn toàn sản phẩm.
- Không để sản phẩm tiếp xúc với môi trường có nhiệt độ quá thấp hoặc quá cao (dưới 0°C hoặc trên 45°C).
- Khi sử dụng tai nghe, hãy giữ đèn chỉ thị xa khỏi mắt của trẻ em và động vật.
- Không sử dụng sản phẩm trong thời tiết mưa bão. Mưa bão có thể gây ra sự cố cho sản phẩm và tăng nguy cơ bị sét đánh.
- Không lau chùi và làm sạch tai nghe hoặc bao đựng bằng cồn hoặc các chất lỏng bay hơi khác.
- Tránh tiếp xúc với chất lỏng.

Chú ý

- Khi sử dụng lần đầu tiên, hãy sạc đầy sản phẩm.
- Nếu sản phẩm không được sử dụng trong hơn hai tuần, hãy sạc lại.
- Hãy sử dụng bộ sạc có đầy đủ chứng nhận.
- Để bảo vệ thính lực, tránh đeo tai nghe trong thời gian dài.
- Không đeo tai nghe trong các tình huống có nguy cơ tiềm ẩn, vì việc đeo tai nghe có thể làm giảm nhận thức về môi trường bên ngoài.

Bảo quản hàng ngày

- Không đeo tai nghe khi tắm hoặc trong mưa.
- Không để tai nghe trong máy giặt hoặc các môi trường cực đoan khác.
- Dùng khăn khô để làm sạch tai nghe.

Nếu sản phẩm không hoạt động bình thường, vui lòng liên hệ với đại lý sửa chữa được ủy quyền của Alpha Works để được trợ giúp. Nhân viên của chúng tôi sẽ hỗ trợ giải quyết mọi vấn đề.

CE RoHS  

QUICK START GUIDE



FLEX680

WIRELESS ANC HEADPHONES



THANK YOU!

Thank you for purchasing the Alpha Works FLEX680 Wireless ANC headphones. Please read this user manual thoroughly before use and keep it for future reference. For any additional questions or comments, please contact us at: Email: support@alphaworksaudio.com



WHAT'S IN THE BOX

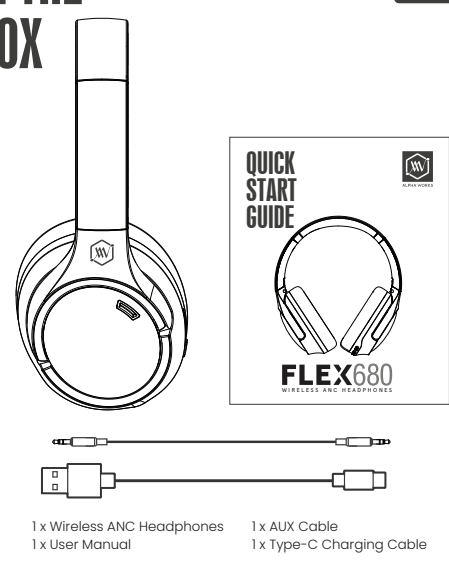

POWER ON & CONNECT

Power on/off: Press and hold the (Multi-Function Button) MFB for more than 2s until the indicator changes (The blue light flashes 3 times when turning on, and the red light flashes 3 times when turning off).

CONNECTING YOUR HEADPHONES

Bluetooth Pairing
When there is no device pairing record, the headphones will automatically enter pairing mode when turned on.
When there is a pairing record, the headphones will automatically enter pairing mode if there is no connection after turning on and waiting for 10 seconds.
When there is a pairing record and the headphones are in a power-off state, press and hold the MFB for 5 seconds to turn on and enter pairing mode.

Device Connection
Turn on Bluetooth of your device and search for "AW-FLEX 680", then click to connect.

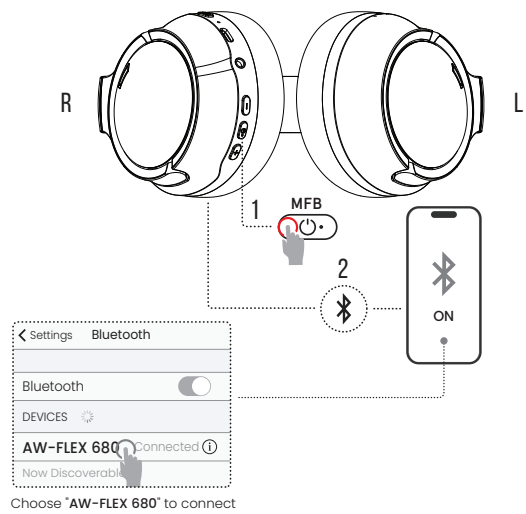

Restore Factory Settings
Press the Multi-Function Button (MFB) 5 times at an even speed (The red light flash).

Notes:
If the headphones are connected to a device, pressing the MFB 5 times will disconnect the device, clear the pairing record, and enter pairing mode.
If the headphones are not connected to any device, pressing the MFB 5 times will restore default settings and clear the pairing record.

MULTI-POINT CONNECTION

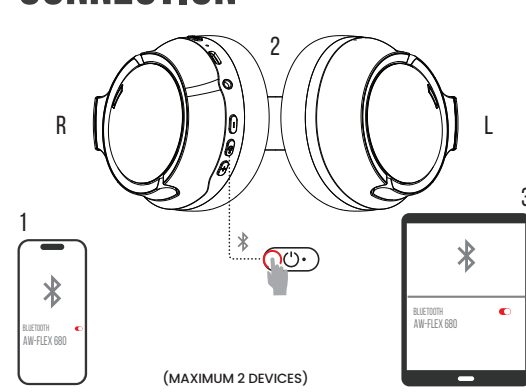

AW-FLEX680 can connect to two devices simultaneously to realize seamless switching between the two devices. This function is disabled by default.

- Turn on the headphones and connect to the first device.
- Turn off or disconnect Bluetooth on the first device (the headphones will switch to pairing mode).
- Connect the second device to the headphones.
- Disconnect the first device to the headphones by enabling Bluetooth and selecting the headphones. Now, both devices are successfully connected.

WIRED LISTEN

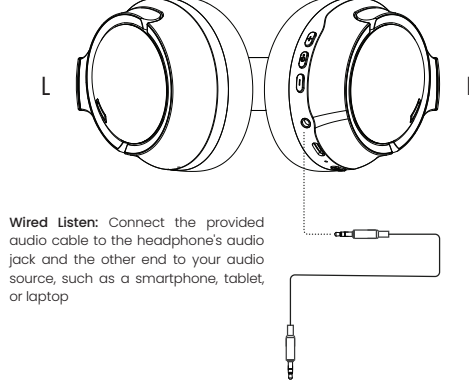

Wired Listen: Connect the provided audio cable to the headphones' audio jack and the other end to your audio source, such as a smartphone, tablet, or laptop.

Using the headphones in wired mode allows you to enjoy continuous high-resolution audio playback. The ANC functionality can still be utilized when the headphones are powered on, providing an enhanced listening experience.

BUTTON COMMAND

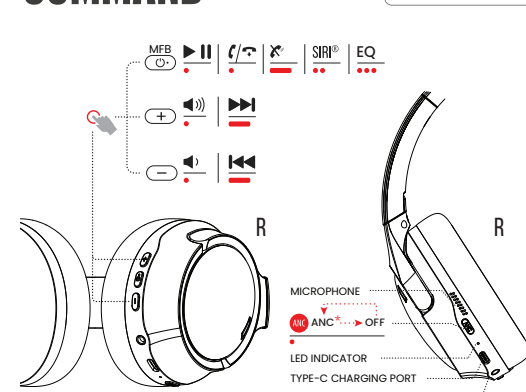

You can also insert 3.5mm cable, connect your device with the headphones, and listen to the music from your device.

CHARGING

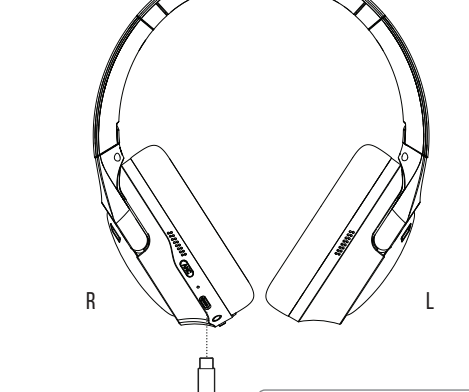

CHARGE 20min = 3hr 4hr

TECH SPEC

Model	AW-FLEX 680
Type	ANC Headphone
Noise reduction	25dB
Bluetooth version	V5.4
Supported Bluetooth profile	A2DP, AVRCP, HFP, HSP
Play time	Up to 40 hours
ANC Off	Up to 30 hours
Standby time	300 hours
Battery	500 mAh
Charging time	4 hours
Driver size	10mm
Bluetooth distance	10m
Channel	Stereo Sound
Frequency response	20Hz-20kHz
With auto-charging cable	500mm length
With AUX cable	Yes

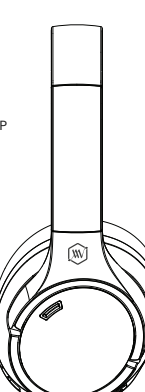

SAFETY & MAINTENANCE

Please follow these suggestions to help prolong the product lifespan and to understand the warranty clauses clearly.

Warning

- Do not disassemble, repair, or modify the product for any reason, as this may cause fire or even completely destroy the product.
- Do not expose the product to environments where the temperature is too low or too high (below 0°C or above 45°C).
- Do not use the product directly from the eyes of children and animals while using the headphones.
- Do not use the product for a long time during thunderstorms. Thunderstorms may cause the product to malfunction and increase the risk of electric shocks.
- Do not wipe and clean the headphones or their case with alcohol or other volatile liquids.
- Avoid any contact with liquids.

Note

- When using for the first time, please fully charge the product.
- Please charge the product if it has not been used for over two weeks.
- Please use a certified charger.
- Do not wear headphones for a long time to protect your hearing.
- Do not wear headphones in any situations with potential risks, as wearing them may reduce your perception of the outside world.

Daily Maintenance

- Please do not take a shower with headphones. Do not wear them in the rain.
- Do not leave them in the washing machine or other extreme situations.
- Clean them with a dry cloth.

If the product does not work properly, please contact Alpha Works authorized maintenance agents for assistance. Our staff will help resolve any issues.

谢谢!

感谢您购买 Alpha Works FLEX680 无线主动降噪耳机。请仔细阅读本用户手册，以便正确使用本产品。如有任何疑问或评论，请联系我们：电子邮箱: support@alphaworksaudio.com



盒子里有什么



开机与连接

开机: 按住多功能按钮 (MFB) 超过 2s，直到指示灯变化 (灯开始红闪 3s，关灯后灯闪 3s)。

连接您的耳机

蓝牙配对
当没有设备配对记录时，耳机在开机后会自动进入配对模式。
当有配对记录时，耳机在开机等待 10 秒无连接状态下会自动进入配对模式。
当有配对记录且耳机处于关机状态时，按住 MFB 5 秒钟可开机并进入配对模式。

设备连接
打开手机蓝牙，搜索 "AW-FLEX 680"，然后点击连接。

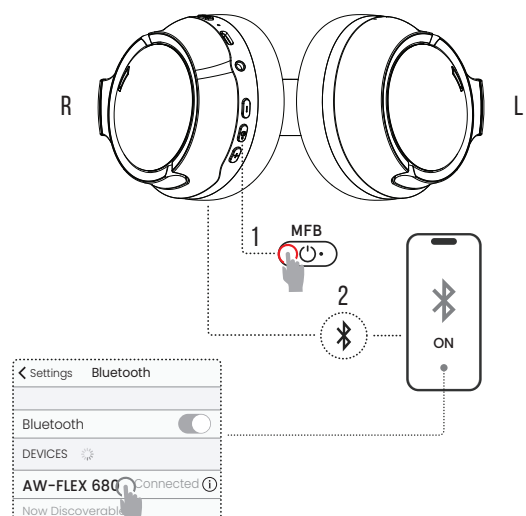

恢复出厂设置
连续快速按下多功能按钮 (MFB) 5 次 (灯闪 5s)。

注意:
如果耳机已连接设备，按下 MFB 5 次将断开设备连接，清除配对记录，并进入配对模式。
如果耳机未连接任何设备，按下 MFB 5 次将恢复默认设置并清除配对记录。

多点连接

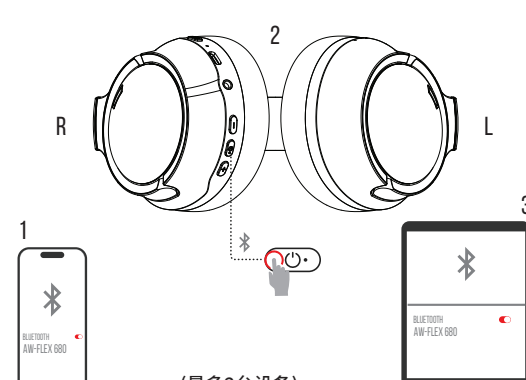

AW-FLEX680 可以同时连接两台设备，实现两台设备之间的无缝切换。此功能默认情况下是关闭的。

- 打开耳机并连接第一台设备。
- 关闭或断开第一台设备的蓝牙连接 (关闭和/或关闭配对模式)。
- 将第二台设备连接到耳机。
- 通过关闭蓝牙并连接耳机，重新连接第一台设备。现在，两台设备都已成功连接。

有线听音

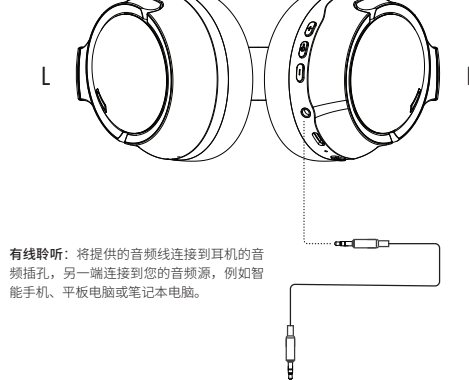

有线听音: 将提供的音频线连接到耳机的音频插孔，另一端连接到您的音频源，例如智能手机、平板电脑或笔记本电脑。

有线模式下使用耳机可以让你享受连续的高分辨率音频播放。当耳机开机时，ANC 功能仍可正常使用，能更好地聆听音乐。

按钮命令

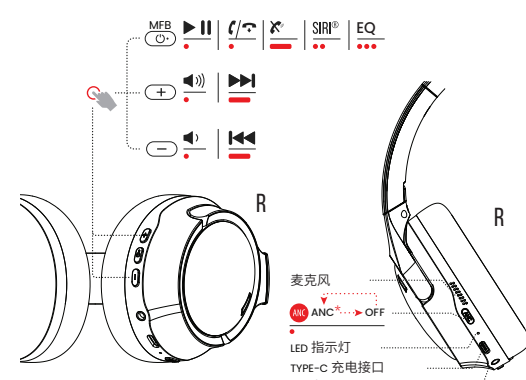

您还可以插入 3.5mm 音频线，将手机或其他设备连接到耳机，并从手机上听音乐。

充电

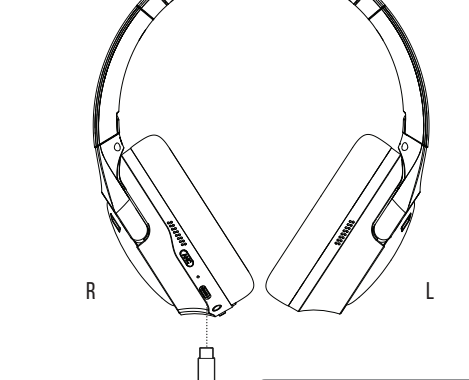

充电 20分钟 = 3小时 4小时

技术规格

型号	AW-FLEX680
类型	ANC 耳机
降噪深度	25dB
蓝牙版本	V5.4
支持蓝牙协议	A2DP, AVRCP, HFP, HSP
播放时间	最长 40 小时
ANC 关闭	最长 30 小时
待机时间	300 小时
电池	500 mAh
充电时间	4 小时
驱动单元尺寸	10mm
声道	立体声
频率响应	20Hz-20kHz
附赠 USB-C 充电线	500mm 长
附赠 AUX 线	是

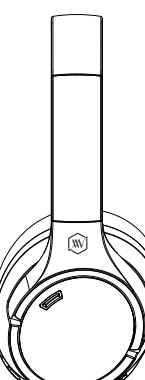

安全与维护

请遵循以下建议以帮助您延长产品使用寿命，并更好地了解保修条款。

警告

- 请勿拆卸、维修或修改本产品，因为这可能会导致火灾或完全损坏本产品。
- 请勿将产品暴露在温度过低或过高的环境中 (低于 0°C 或高于 45°C)。
- 请勿使用本产品直接从儿童和动物的眼睛中取出。
- 请勿在雷暴期间使用本产品。雷暴可能会损坏产品并增加电击风险。
- 请勿使用酒精或其他挥发性液体清洁耳机或其保护套。
- 避免与液体接触。

注意

- 首次使用时，请充分充电。
- 如果长时间未使用，请定期充电。
- 请避免长时间佩戴耳机。
- 请勿在可能降低您听力感知的情况下长时间使用耳机，因为佩戴耳机可能会降低外界感知。

日常维护

- 请勿将耳机浸入水中或雨中。
- 请勿将耳机放入洗衣机或烘干机中清洗。
- 使用干燥的软布清洁耳机。
- 使用干燥的软布清洁耳机。

如果产品无法正常工作，请联系 Alpha Works 授权的维修代理商寻求帮助。我们的工作人员将帮助您解决问题。

CẢM ƠN BẠN!

Cảm ơn bạn đã sở hữu tai nghe chống ồn chủ động không dây Alpha Works FLEX680.

Vui lòng đọc kỹ hướng dẫn sử dụng trước khi sử dụng và giữ gìn để tránh hỏng trong tương lai.

Nếu có bất kỳ câu hỏi hoặc ý kiến nào khác, vui lòng liên hệ với chúng tôi qua các phương thức sau: Email: support@alphaworksaudio.com



TRONG HỘP CÓ GÌ

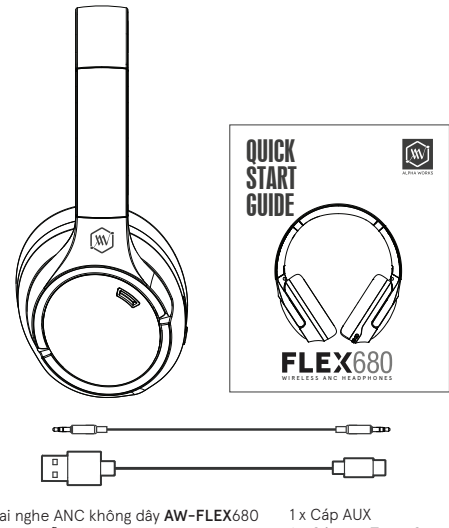

BẬT NGUỒN & KẾT NỐI

Bật và tắt tai nghe: Nhấn giữ nút đa chức năng (MFB) hơn 2 giây cho đến khi đèn chỉ thị thay đổi liên tục nhấp nháy 3 lần khi bật máy, đèn đỏ nhấp nháy 3 lần khi tắt máy.

KẾT NỐI VỚI TÀI NGHE

Ghép nối Bluetooth
Khi không có thiết bị đã được ghép nối, tai nghe sẽ tự động vào chế độ ghép nối khi bật máy.
Khi có thiết bị đã được ghép nối, tai nghe sẽ tự động vào chế độ ghép nối sau 10 giây không kết nối khi tắt máy.
Khi có thiết bị đã được ghép nối và tai nghe đang ở trạng thái tắt máy, nhấn giữ MFB 5 giây để bật máy và vào chế độ ghép nối.

Kết nối thiết bị
Bật Bluetooth trên thiết bị, tìm kiếm "AW-FLEX 680" và nhấp vào thiết bị.

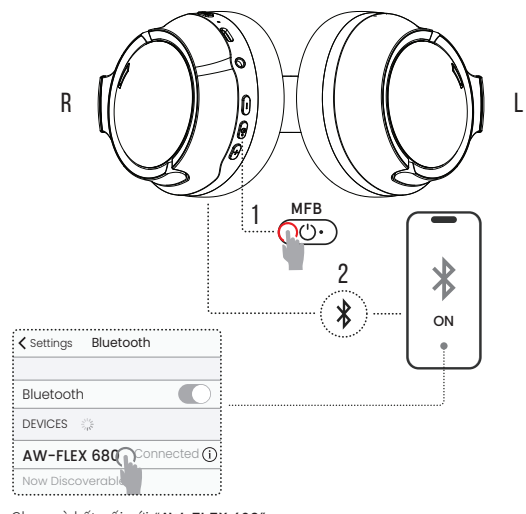

Chọn và kết nối với "AW-FLEX 680"
Khởi phục cài đặt gốc
Nhấn nút đa chức năng (MFB) 5 lần (đèn đỏ nhấp nháy).

Ghi chú
Nếu tai nghe đang kết nối với thiết bị, nhấn MFB 5 lần sẽ ngắt kết nối thiết bị, xóa bản ghi ghép nối và vào chế độ ghép nối.
Nếu tai nghe không kết nối với bất kỳ thiết bị nào, nhấn MFB 5 lần sẽ khởi phục cài đặt mặc định và xóa bản ghi ghép nối.

KẾT NỐI NHIỀU THIẾT BỊ

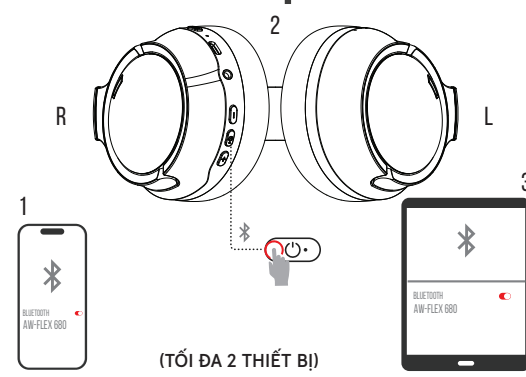

AW-FLEX680 có thể kết nối đồng thời với hai thiết bị, cho phép chuyển đổi liên mạch giữa hai thiết bị. Tính năng này mặc định được tắt.

- Bật tai nghe và kết nối với thiết bị thứ nhất.
- Tắt hoặc ngắt kết nối Bluetooth trên thiết bị thứ nhất tai nghe sẽ chuyển sang chế độ ghép nối.
- Kết nối thiết bị thứ hai với tai nghe.
- Bật Bluetooth và chọn tai nghe để kết nối lại thiết bị phát ban đầu với tai nghe. Bây giờ, cả hai thiết bị đã được kết nối thành công.

NGHE NHẠC QUA DÂY 3.5MM

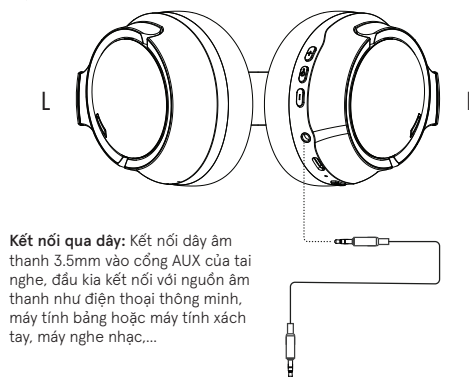

Kết nối qua dây: Kết nối dây âm thanh 3.5mm vào cổng AUX của tai nghe, đầu kia kết nối với nguồn âm thanh như điện thoại thông minh, máy tính bảng hoặc máy tính xách tay, máy nghe nhạc...
Khi sử dụng tai nghe ở chế độ có dây, bạn có thể thường thức âm thanh ở mức tương đương. Chức năng ANC vẫn có thể sử dụng khi kết nối qua dây, mang lại trải nghiệm nghe tốt hơn.

CHỨC NĂNG NÚT BẤM

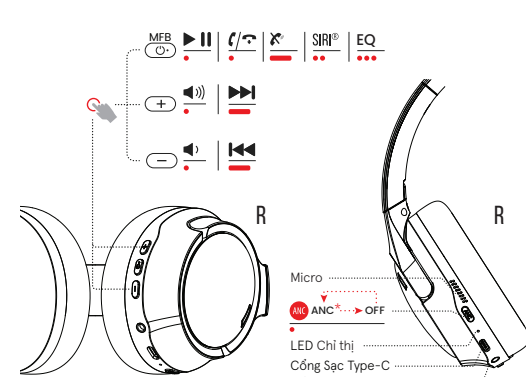

Bạn cũng có thể cắm dây âm thanh 3.5mm để kết nối điện thoại với tai nghe, và nghe nhạc từ điện thoại hoặc máy tính.

SẠC THIẾT BỊ

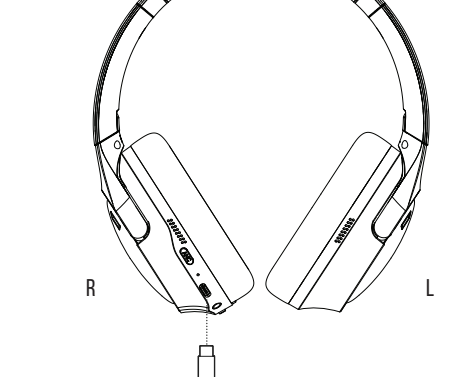

SAC 20phút = 3 giờ 4 giờ

THÔNG SỐ KỸ THUẬT

Mô-đen	AW-FLEX680
Loại	Tai nghe chống ồn chủ động
Loại Chống ồn	25dB
Phiên bản Bluetooth	V5.4
Giao thức Bluetooth hỗ trợ	A2DP, AVRCP, HFP, HSP
Thời gian phát nhạc:	Tối đa 40 giờ
ANC tắt	Tối đa 30 giờ
Thời gian chờ	300 giờ
Pin	500 mAh
Thời gian sạc	4 giờ
Kích thước màng loa	10mm
Khả năng kết nối Bluetooth	Đa kênh
Ám thanh	Stereo
Phản hồi tần số	20Hz-20kHz
Dây âm	500mm
AUX	Đã bao gồm

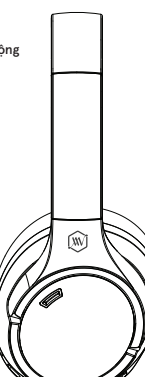

SỬ DỤNG & BẢO QUẢN

Vui lòng tuân theo các hướng dẫn sau để giúp kéo dài tuổi thọ sản phẩm và hiểu rõ các điều khoản bảo hành.

Cẩn báo

- Không tháo rời, sửa chữa hoặc sửa đổi sản phẩm, vì điều này có thể gây ra cháy nổ hoặc làm hỏng hoàn toàn sản phẩm.
- Không để sản phẩm tiếp xúc với môi trường có nhiệt độ quá thấp hoặc quá cao (suốt 0°C hoặc trên 45°C).
- Không sử dụng sản phẩm trực tiếp từ mắt của trẻ em và động vật.
- Không để tai nghe trong các tình huống có nguy cơ tiềm ẩn, ví dụ: đeo tai nghe có thể cản trở tầm nhìn và tăng nguy cơ tai nạn.
- Không sử dụng tai nghe trong các tình huống có nguy cơ tiềm ẩn, ví dụ: đeo tai nghe có thể làm giảm nhận thức về môi trường bên ngoài.

Chú ý

- Chỉ sử dụng dây sạc kèm theo. Hãy sạc đầy sản phẩm.
- Không đeo tai nghe khi tắm hoặc trong mưa.
- Không để tai nghe trong máy giặt hoặc các môi trường có độ ẩm cao.
- Đừng mang theo sản phẩm tai nghe.
- Để bảo vệ tránh hư hại, tránh đeo tai nghe trong thời gian dài.
- Không để tai nghe trong các tình huống có nguy cơ tiềm ẩn, ví dụ: đeo tai nghe có thể làm giảm nhận thức về môi trường bên ngoài.

Bảo quản hàng ngày

- Không đeo tai nghe khi tắm hoặc trong mưa.
- Không để tai nghe trong máy giặt hoặc các môi trường có độ ẩm cao.
- Đừng mang theo sản phẩm tai nghe.

Nếu sản phẩm không hoạt động bình thường, vui lòng liên hệ với đại lý của chúng tôi để được hỗ trợ kỹ thuật. Nhân viên của chúng tôi sẽ hỗ trợ giải quyết vấn đề của bạn.

AW-FLEX680 MANUAL

SIZE: 80x100mm

